

Sökkulskaut

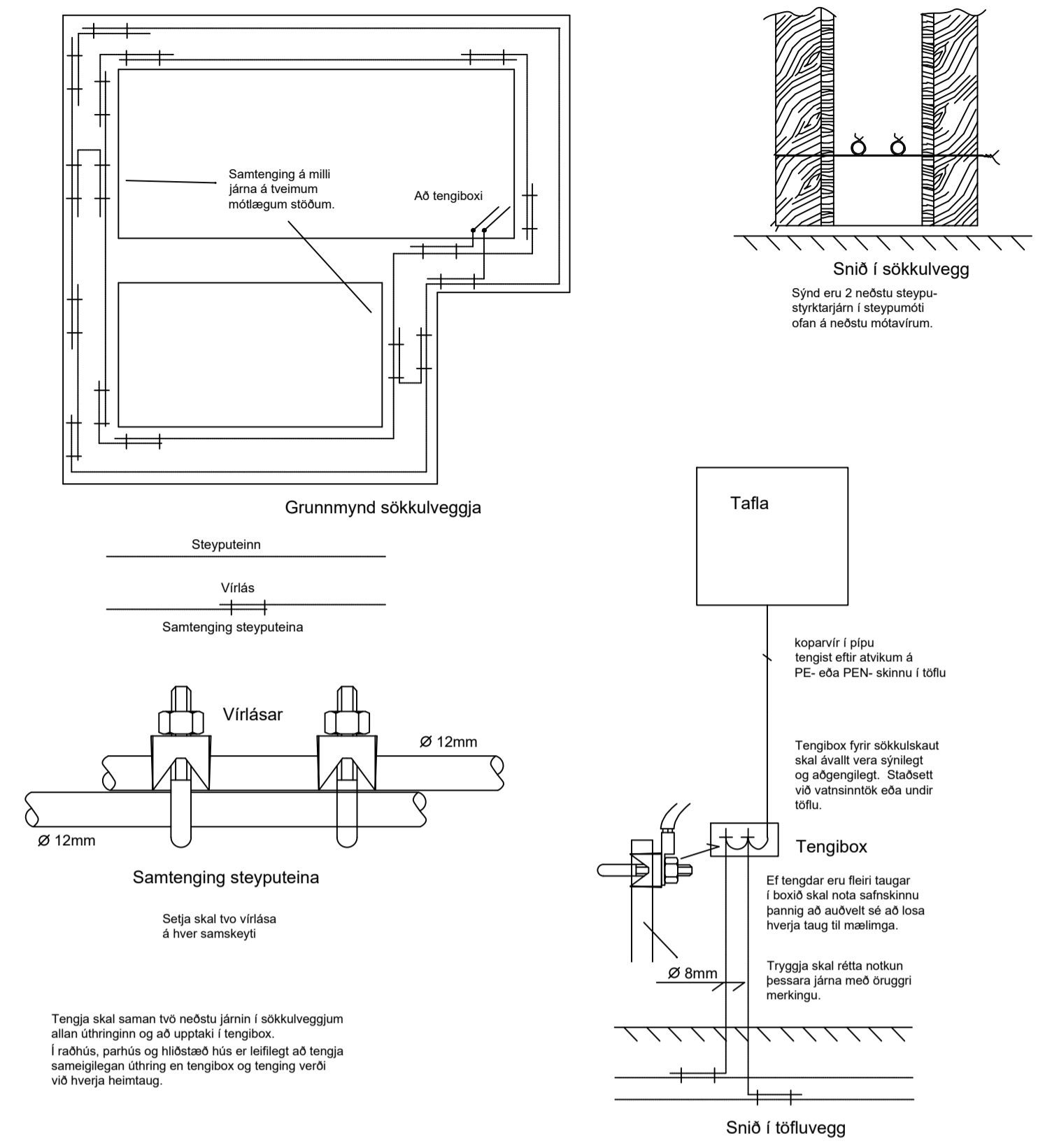

Vísad er til teikninga arkitekta varðandi nákvæma staðsetningu á öllum rafbúnaði.

Allir uppdrættir eru táknrænar og sýna í aðalatriðum hvers óskað er. Verktaki skal kynna sér alla uppdrætti og verklýsingar. Ef verklýsing og uppdráttum ber ekki saman skal verkkaupi/hönnunarstjóri skera úr um eftir hverju skuli fara. Samþykki verkkaupa eða eftirlitsmanns hans er nauðsynlegt fyrir öllum frávikum frá uppdráttum.

- Hæð rafmagns-, og smáspennutengla er 20cm
- Hæð rafmagnstengla eldhúsi, baði, þvottahúsi, geymslu og bílageymslu er 110cm
- Hæð rofa er 110cm
- Hæð útítengla er 150cm
- Hæð veggjlósa við rúm er 130cm
- Hæð veggjlósa er 180cm
- Hæð dyrasíma er 140cm
- Aðrar hæðir koma fram á teikningum.
- Dósir við hurðir skulu vera 12cm +/- 3cm frá dyrafalsi

Öll mál eru gefin upp í cm miðast við fullfrágengin gólf og í miðju tengistaðar, ef annars er ekki getið á teikningu.

Rör fyrir almennar lagnir eru 16mm PVC plaströr
Rör fyrir TV-, síma- og hátalaralagnir eru 20mm PVC plaströr

Almennt fyrir lágspennur er notað 1,5q ídráttarvir PVC einangraður, aðrar stærðir koma fram á einlínunyndum. Nota skal cat6 kapal fyrir síma- og netlagnir, PVC einangraðan. Coax skal vera með kjarna 1,15mm fyrir TV lagnir, PVC einangraður Utanálíggjandi kapplar til og með 2,5q skulu vera með 300/500V PVC einangrun. Strengir frá 4q skulu vera með 1000V XLPE einangrun. Allir strengir eru kopar gerðar (Cu), nema heimtaug er ál strengur (Al).

Greinar eru ekki sýndar í öllum tilfellum að töflu, en eru þá merktar viðkomandi töflu. Málstraumur rofa og tengla skal vera minnst 10A. Skammhlupsgeta töflubúnaðar skal minnst vera 10kA. Málhluta lagna, strengstiga, lampa og rafbúnaðar skal jarðbinda vandlega. Varnarbúnaðurinn, ásamt spennuhafa taugum/leiðurum fyrir framan varnarbúnaðinn skal vera með tvöfaldr einangrun eða með aukinni (styrktri) einangrun.

Innlagnarefni skal standa IEG 60309-2, tenglar af Schuko gerð með fíktörn og allur búnaður CE merktur. Loft-, rofa-, tengi- og veggdósir skulu vera plastdósir af vandaðri gerð.

Húsið staðsteypt steinsteypa, einangrað að utan. Sökkklar og plata eru steinsteypa, einangrað með plasteinangrun.

Á þeim stöðum þar sem raflagnarkerfi fer í gegnum hluta byggingar eins og gólf, vegg, þök, loft, skilveggi eða hola veggj skal þetta opin sem gerð voru, þegar lögninni hefur verið komið fyrir. Gerð þéttingar skal miðast við eldvarnarstig (ef við á) byggingarhlutans sem ferð er í gegnum (sjá ISO 834).

- Athugasemdir:**
- Meðan á uppsetningu raflagnarkerfis stendur getur verið þörf á bráðabirgðabéttungum.
 - Við breytingu á raflögn skulu þéttingar endurgerðar eins fljótt og unnt er.

Samantekt brunahönnunar (birtist á fyrsta blaði aðaluppdráttá með byggingalýsingu).

Brunaþol burðarvirkis:
Brunaþol burðarvirkja er að minnsta kosti það sama og brunaþol þeirra brunahóla sem burðarvirkið þarf að halda uppi.

Brunahólf:
Brunahólfur er sýnd á uppdráttum.

Brunaþol klæðninga:
Loft- og veggflétir innanhúss verða í flokki 1. Upphengd loft ásamt tilheyrandi upphengjum verða úr A-efnum. Gólfefni uppflýja flokk G og þakklæðningar flokk T. Utanhúsklæðning verður í flokki 1 og festingar verða úr A-efnum. Einangrun veggja og þaka er óbrennanleg.

Rýming og flóttaleiðir:
Flóttaleiðir verða í samræmi við kafla 9.5 í byggingarreglugerð. Flóttaleiðir eru sýndar á aðaluppdráttum.

Brunaviðvörðunarkerfi:
Fjöldi reykskynjarar eru samkvæmt reglum. Vaktað brunakerfi verður í bílakjallara og sameign.

Reyklosun:
Reyklosun hússinn verður í samræmi við gr. 9.4.8. í byggingarreglugerð.

Brunaþéttingar:
Lagnagöt og önnur göt á milli brunahóla verða þétt með sérstökum brunaþéttiefnum á viðurkenndan hátt. Þéttiefni sem notuð verða til verksins skulu vera notuð í samræmi við leiðbeiningar framleiðand efnanna og vera viðurkennd af Mannvirkjastofnun til fyrirhugaðra notkunar. Starfsmenn sem vinna að þéttingum skulu hafa setið námskeið Mannvirkjastofnunar um brunaþéttingar. Eins skal nota brunaþolnar rafmagnsdósir í brunahólfandi veggj með sömu brunamótstöðu og tilheyrandi veggur. Skal passað uppá að dósir liggja ekki bak í bak til að halda brunaþoli.

Viðhald og eftirlit:
Um eigið eftirlit eigenda og forráðamanna með brunavörnum í húsinu gildir reglugerð nr. 200/1994. Eftirlitið skal vera í samræmi við ákvæði í 4. kafla í NFPA-850. 4.3.1 Greinargerð um brunavarnir aðaluppdráttá samkvæmt lið a.

Til fyllingar ofangreindum texta er bætt við eftirfarandi, skv. 4.030 Skoðunarlista MVS:

Brunavarnir eru ákvarðaðar á grundvelli ákvæða byggingareglugerðar (a), því fylgja ekki með útreikningar eða önnur fylgiskjöl tengd brunahönnun, því fylgir heldur ekki efnisyfirlit. Gæðakerfi hönnuðar fylgir byggingaleyfisumsókninni sem sér skjál, en í stuttu máli fer hönnunarstjóri verksins (eða framkvæmdastjóri, hafi hönnunarstjóri unnið gögnin) yfir umsóknargögn m.t.t. skoðunarlista MVS og gátlista byggingafulltrúa, þegar það á við áður en gögnum er skilað inn.

H

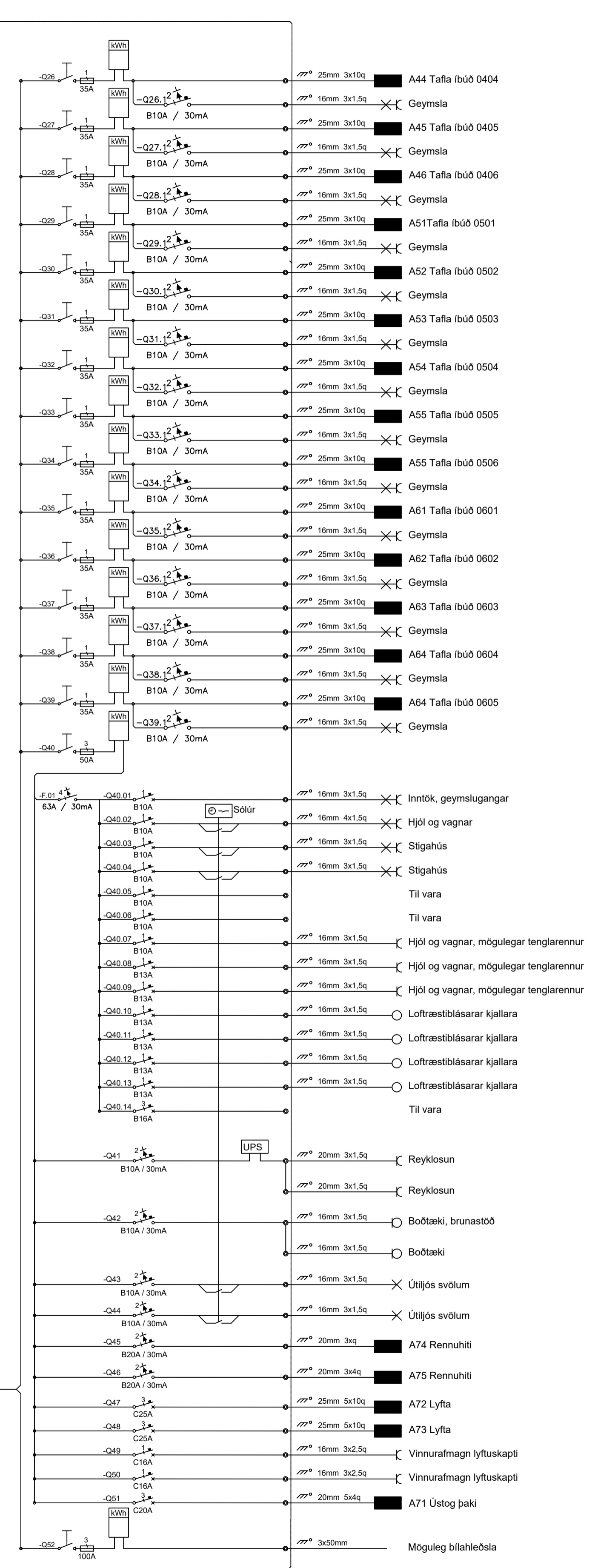
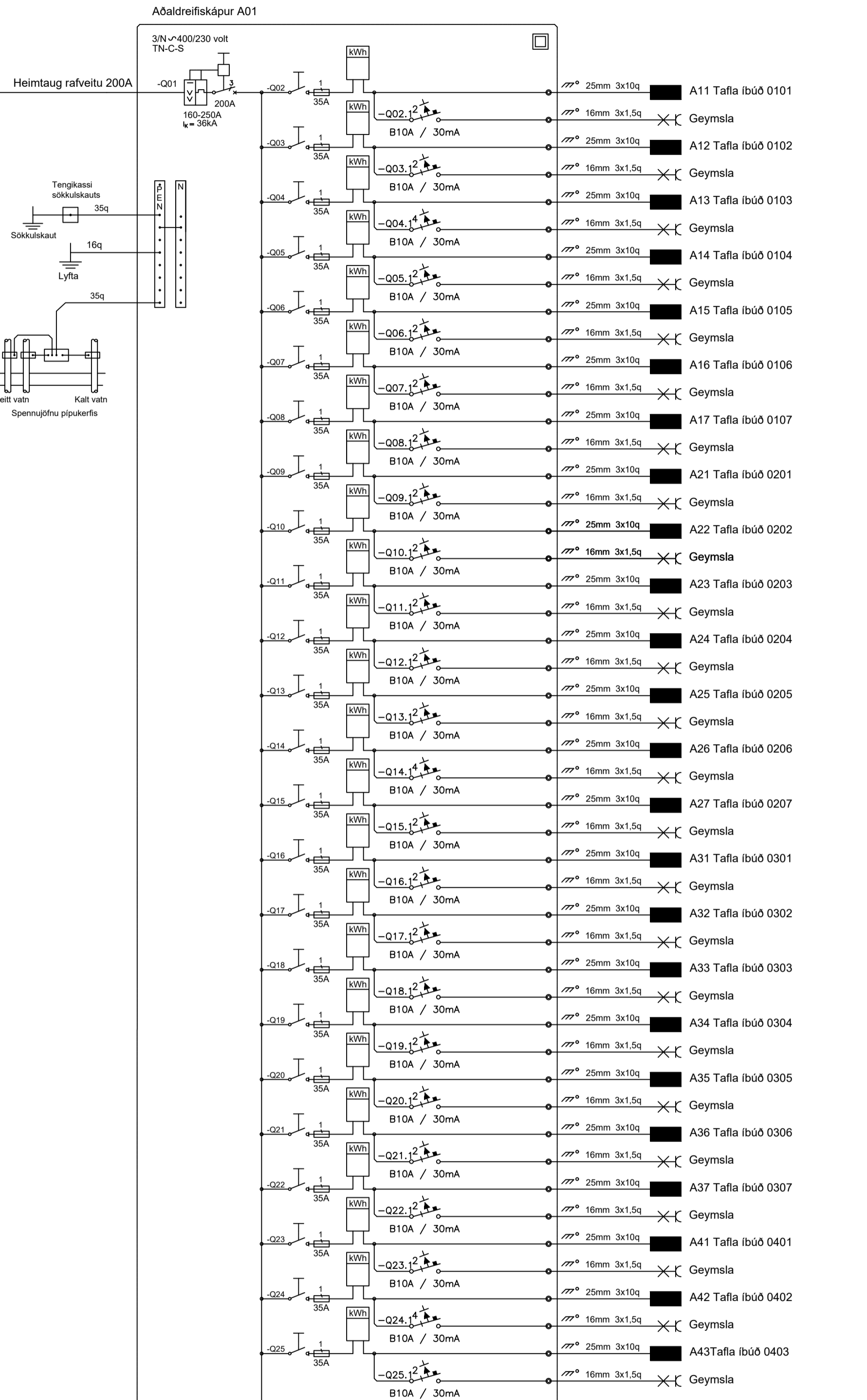

Breytingar	Dags
1	
2	
3	
4	
5	
6	

Dagsetning vinnugrunna
Dagssetning aðaluppdráttá.

Undirskrift hönnunarstjóra Kt:



Helgi Pálsson S:898-4476 helgi@voltorka.is
Baldvín Ó. Gunnarsson S:855-3155 baldvin@voltorka.is

Verkefni
Áshamar 1-3 mhl-01
Staður
221 Hafnarfjörður

Skýring
Aðaltafla, skýringar

Hönnun, Baldvín Ó. Gunnarsson

Kt. 261069-4589

Mkv

Teikningarnúmer 150-00-02

Teiknað, Baldvín Ó. Gunnarsson

Útgáfudagsetning, 15.09.2023

Land nr.231973 Blaðastærð A1
Verknúmer 2023-092 Útgáfa A



Móttekið
Hafnarfjörður
Byggingarfulltrúi

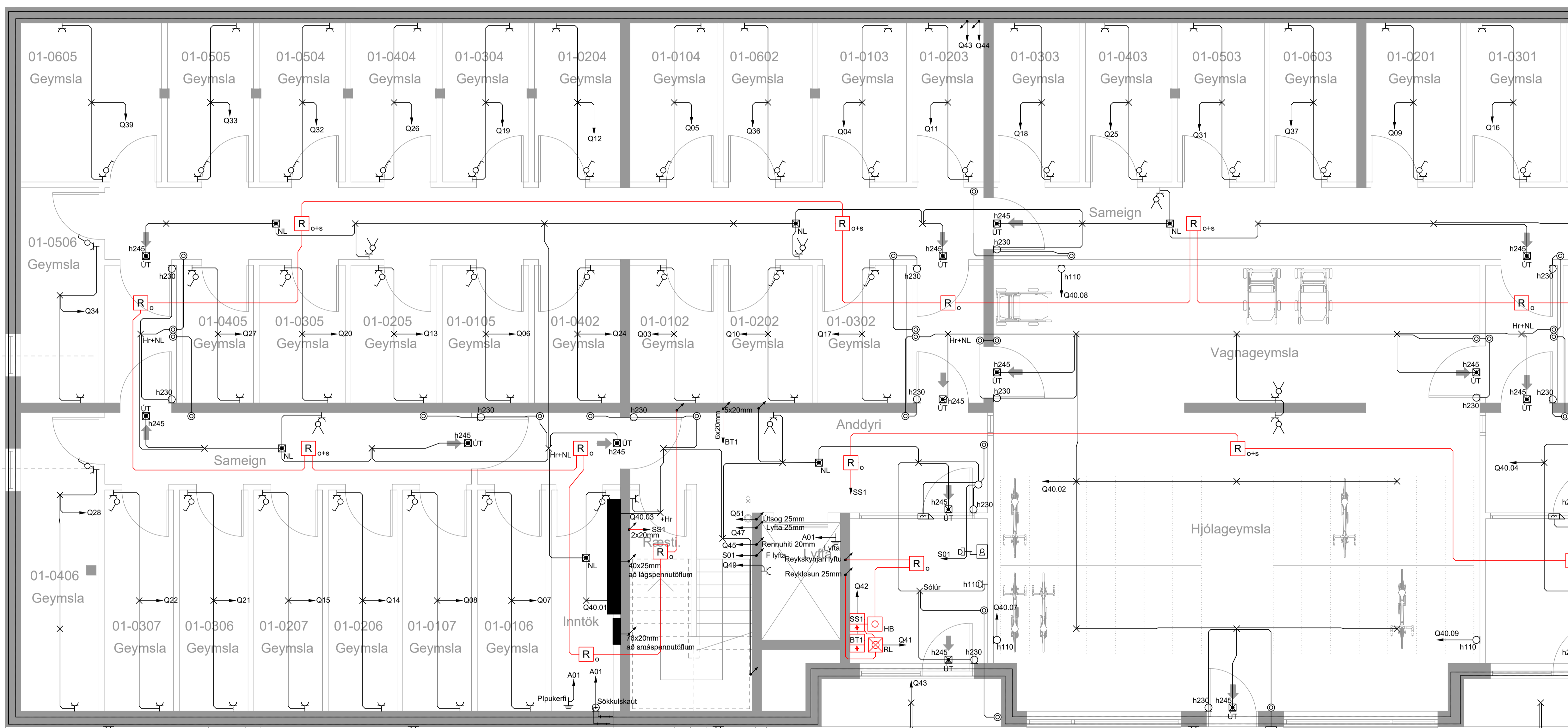

3x50m PEH möguleg bilahléðsla
3x25mm Lýsing
Heimtaugar
110mm + 50mm + 32mm PEH
+ blástursrör ljósléiðara
lagt úlfyrir lóðamdrík

Breytingar	Dags
1	
2	
3	
4	
5	
6	

Dagsetning vinnugrunna
Dagsetning aðaluppdráttu.

Undirskrift hönnunarstjóra
Kt:

Voltorka ehf
Kt: 410606-1860
voltorka@voltorka.is

Helgi Pálsson S:898-4476 helgi@voltorka.is
Baldvin Ó. Gunnarsson S:855-3155 baldvin@voltorka.is

Verkefni	Áshamar 1-3 mhl-01
Staður	221 Hafnarfjörður
Skýring	Raflagnir kjallara
Hönnun,	Baldvin Ó. Gunnarsson
Kt.	261069-4589
Mkv	1:50
Teikningarnúmer	400-00-03
Teiknað,	Baldvin Ó. Gunnarsson
Útgáfudagsetning,	15.09.2023
Land nr.231973	Bláðastæð A1
Verknúmer	2023-092
	Útgáfa A



Móttekið
Hafnarfjörður
Byggingarfulltrúi

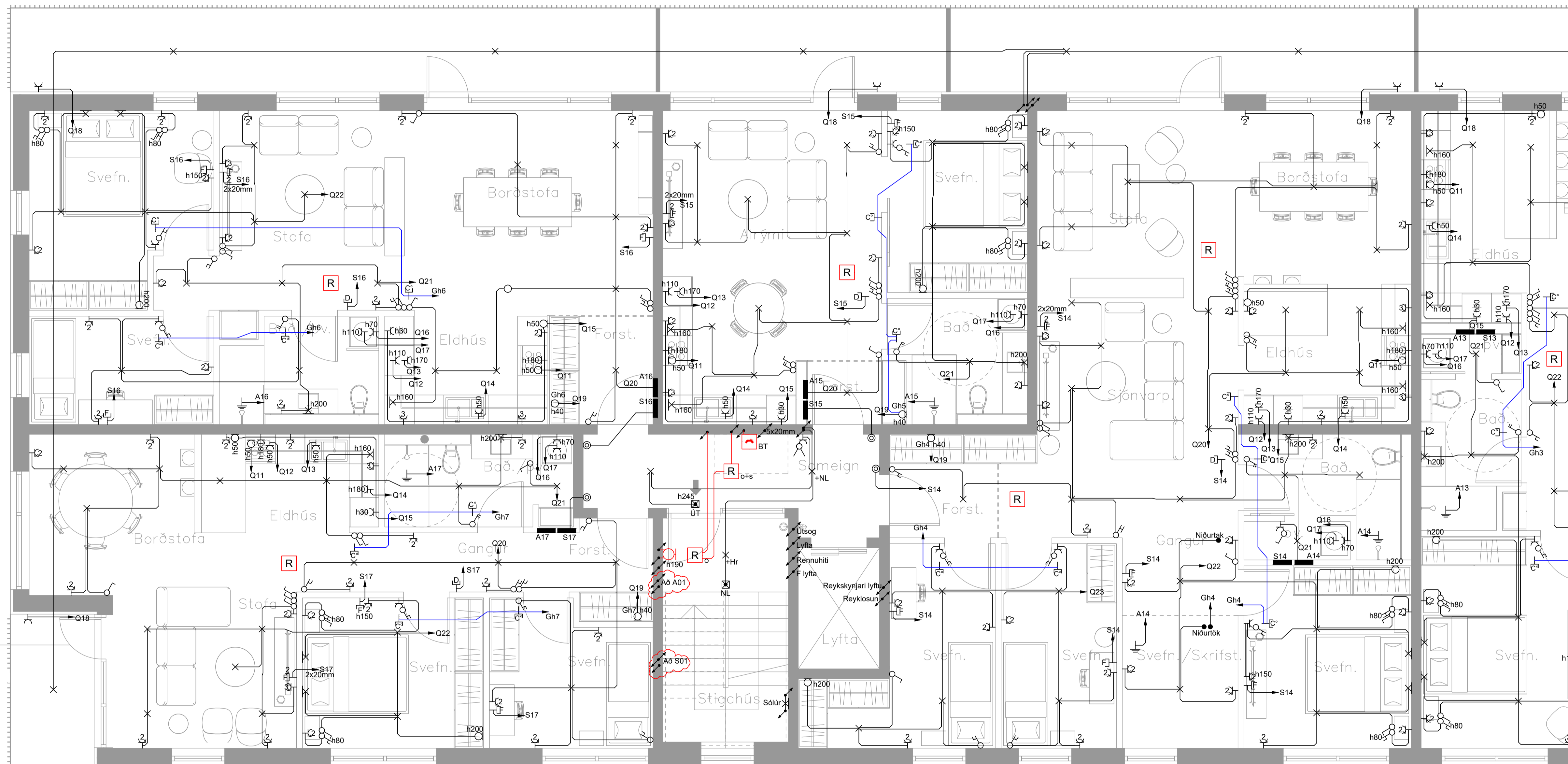

Breytingar	Dags
1	
2	
3	
4	
5	
6	

Dagsetning vinnugrunna
Dagsetning aðaluppdráttu.

Undirskrift hönnunarstjóra
Kt:

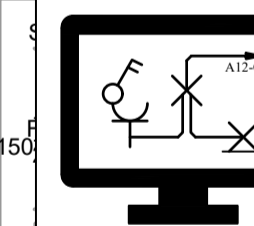

Voltorka ehf
kt: 410606-1860
voltorka@voltorka.is

Helgi Pálsson S: 898-4476 helgi@voltorka.is
Baldvín Ó. Gunnarsson S: 855-3155 baldvin@voltorka.is

Verkefni Áshamar 1-3 mhl-01	
Staður 221 Hafnarfjörður	
Skýring Raflagnir 1.hæð	
Hönnun, Baldvín Ó. Gunnarsson	
Kt. 261069-4589	
Mkv 1:50	
Teikningarnúmer 400-01-05	
Teiknað, Baldvín Ó. Gunnarsson	
Útgáfudagsetning, 15.09.2023	
Land nr.231973	Blaðastærð A1
Verknúmer 2023-092	Útgáfa A



Móttekið
Hafnarfjörður
Byggingarfulltrúi

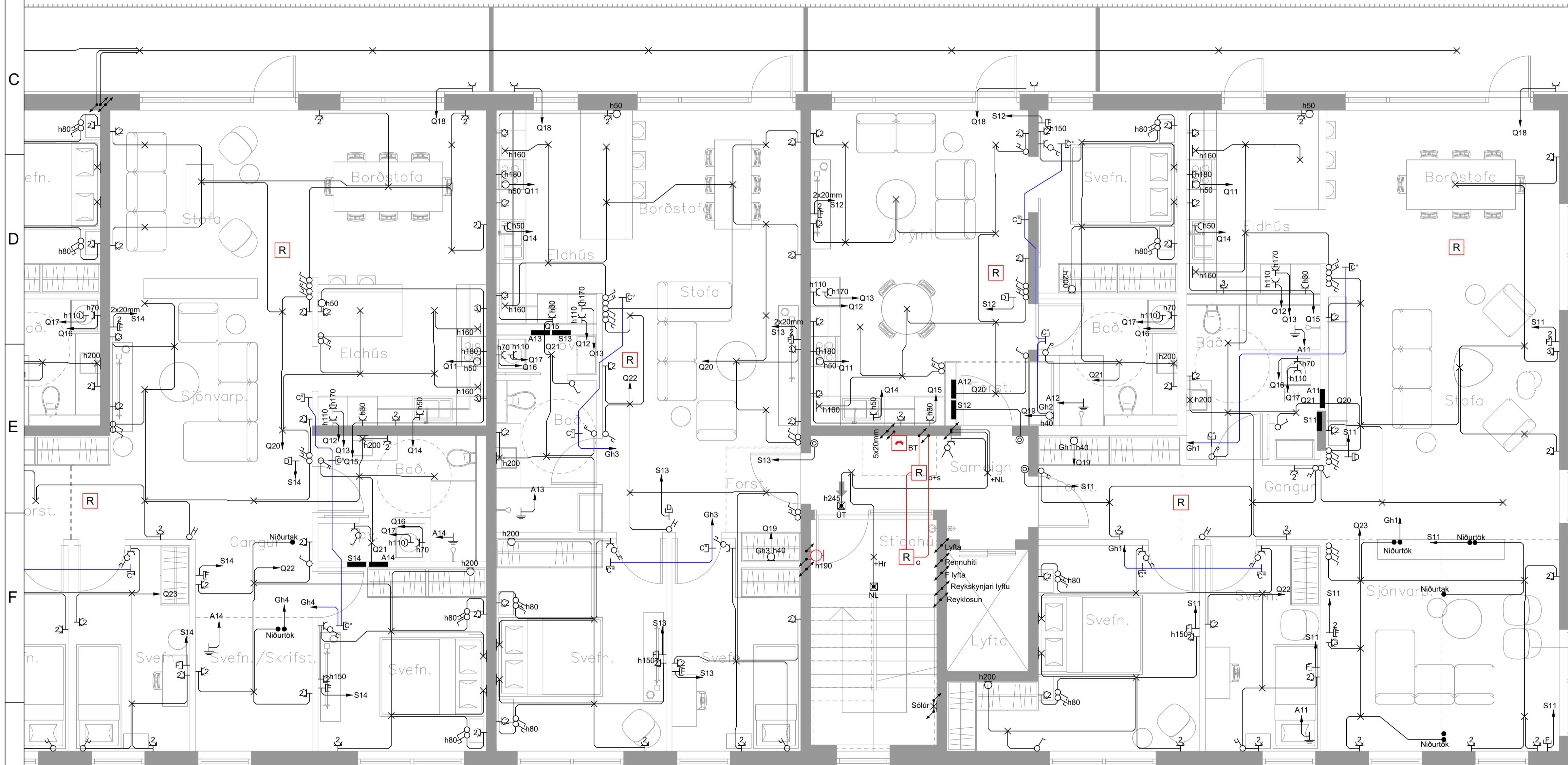

Breytingar	Dags
1	
2	
3	
4	
5	
6	

Dagsetning vinnugrunna
Dagsetning aðaluppdráttu.

Undirskrift hönnunarstjóra
Kt:

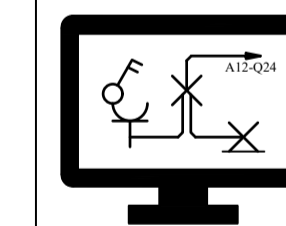

Voltorka ehf
kt: 410606-1860
voltorka@voltorka.is

Helgi Pálsson S: 898-4476 helgi@voltorka.is
Baldvin Ó. Gunnarsson S: 855-3155 baldvin@voltorka.is

Verkefni	Áshamar 1-3 mhl-01
Staður	221 Hafnarfjörður
Skýring	Raflagnir 1.hæð
Hönnun,	Baldvin Ó. Gunnarsson
Kt.	261069-4589
Mkv	1:50
Teikningarnúmer	400-01-06
Teiknað,	Baldvin Ó. Gunnarsson
Útgáfudagsetning,	15.09.2023
Land nr.231973	Blaðastærð A1
Verknúmer 2023-092	Útgáfa A



Móttekið
Hafnarfjörður
Byggingarfulltrúi

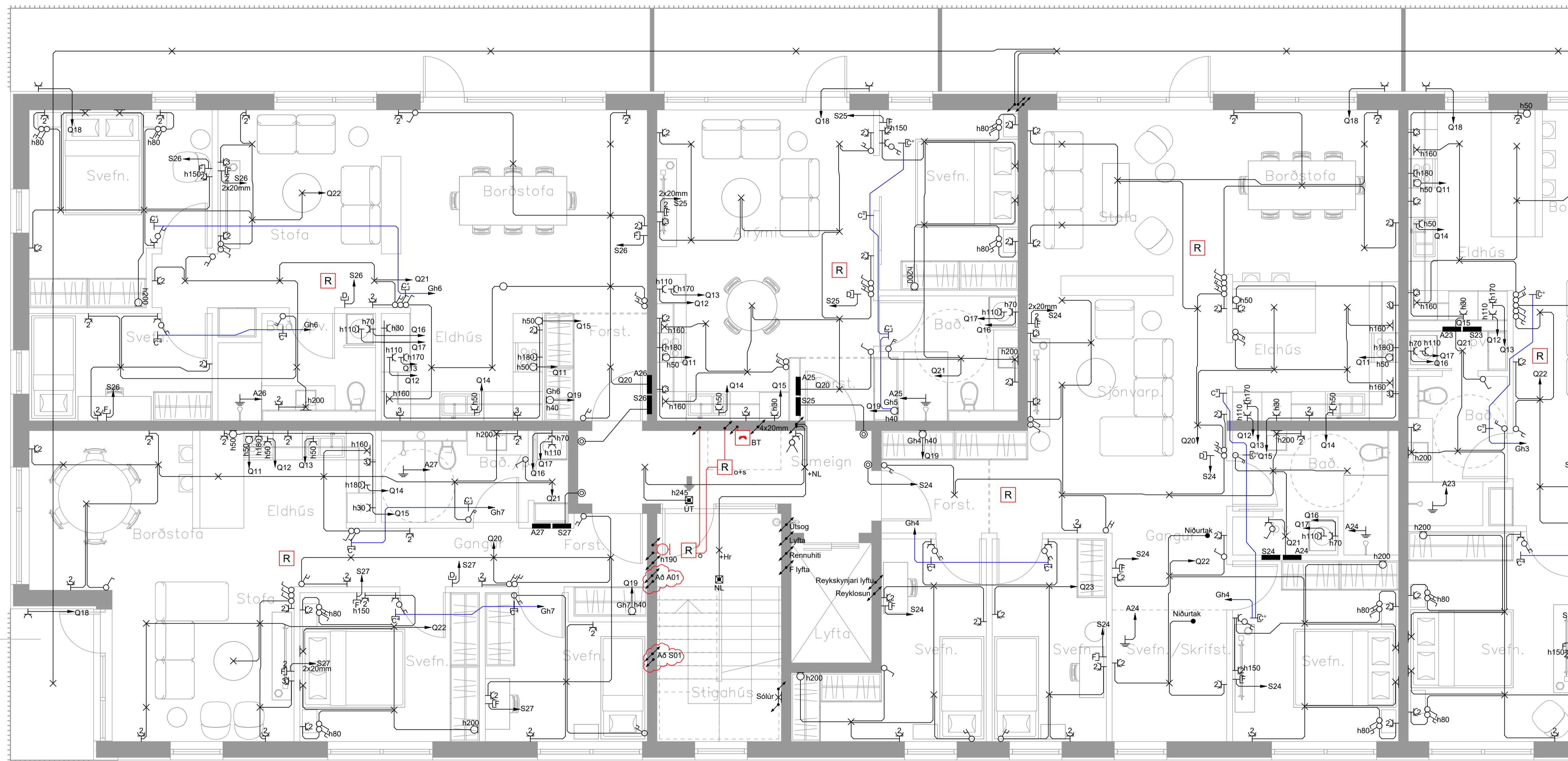

Breytingar	Dags
1	
2	
3	
4	
5	
6	

Dagsetning vinnugrunna
Dagsetning aðaluppdráttu.

Undirskrift hönnunarstjóra
Kt:

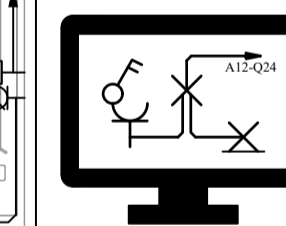

Voltorka ehf
kt: 410606-1860
voltorka@voltorka.is

Helgi Pálsson S:898-4476 helgi@voltorka.is
Baldvin Ó. Gunnarsson S:855-3155 baldvin@voltorka.is

Verkefni
Áshamar 1-3 mhl-01

Staður
221 Hafnarfjörður

Skýring
Raflagnir 2.hæð

Hönnun, Baldvin Ó. Gunnarsson

Kt. 261069-4589

Mkv 1:50

Teikningarnúmer 400-02-07

Teiknað, Baldvin Ó. Gunnarsson

Útgáfudagsetning, 15.09.2023

Land nr.231973 Blaðastærð A1

Verknúmer 2023-092 Útgáfa A



Móttekið
Hafnarfjörður
Byggingarfulltrúi

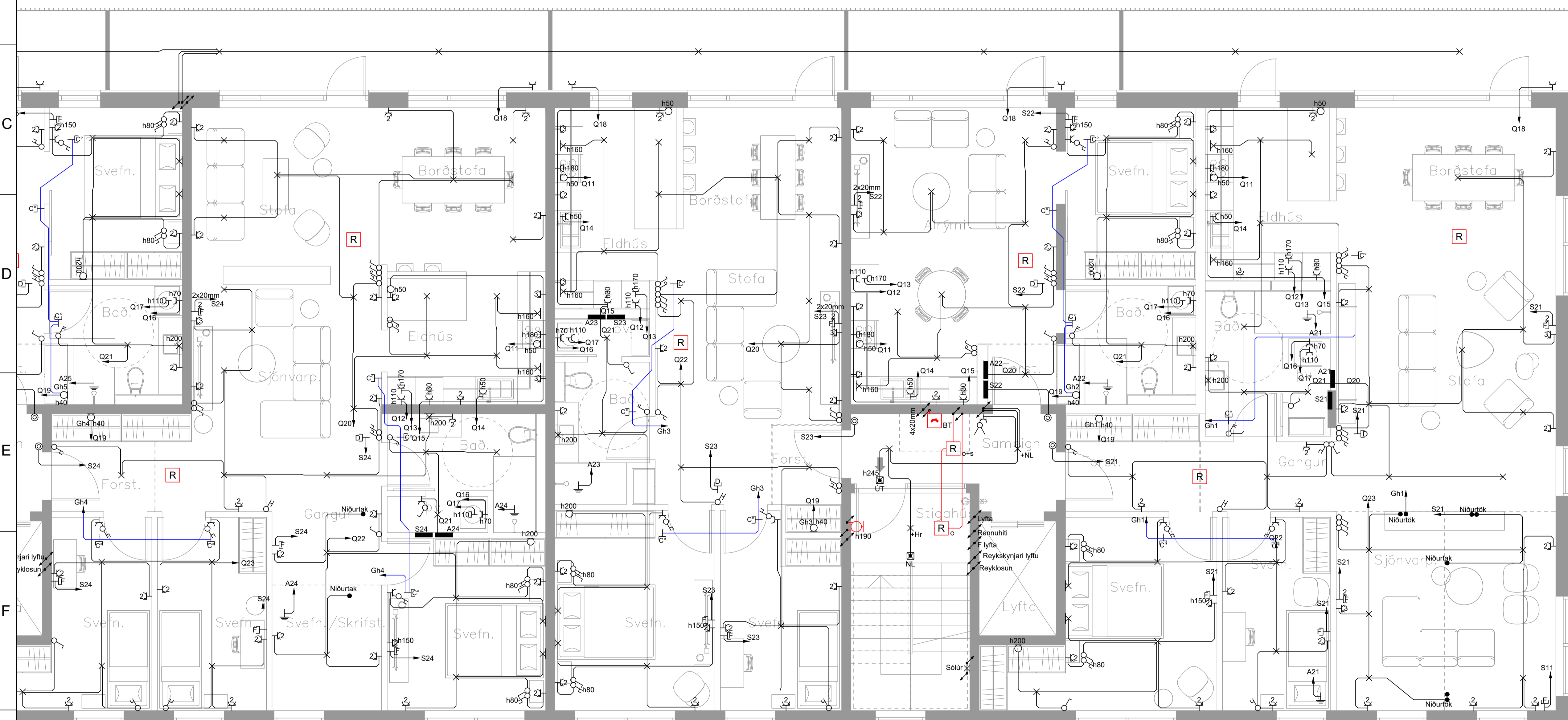

Breytingar	Dags
1	
2	
3	
4	
5	
6	

Dagsetning vinnugrunna
Dagssetning aðaluppdráttu.

Undirskrift hönnunarstjóra
Kt:



Voltorka ehf
kt: 410606-1860
voltorka@voltorka.is

Helgi Pálsson S:898-4476 helgi@voltorka.is
Baldvín Ó. Gunnarsson S:855-3155 baldvin@voltorka.is

Verkefni
Áshamar 1-3 mhl-01
Staður
221 Hafnarfjörður
Skýring
Raflagnir 2.hæð

Hönnun, Baldvín Ó. Gunnarsson
Kt. 261069-4589
Mkv 1:50
Teikningarnúmer 400-02-08
Teiknað, Baldvín Ó. Gunnarsson
Útgáfudagsetning, 15.09.2023
Land nr.231973 Blaðastærð A1
Verknúmer 2023-092 Útgáfa A

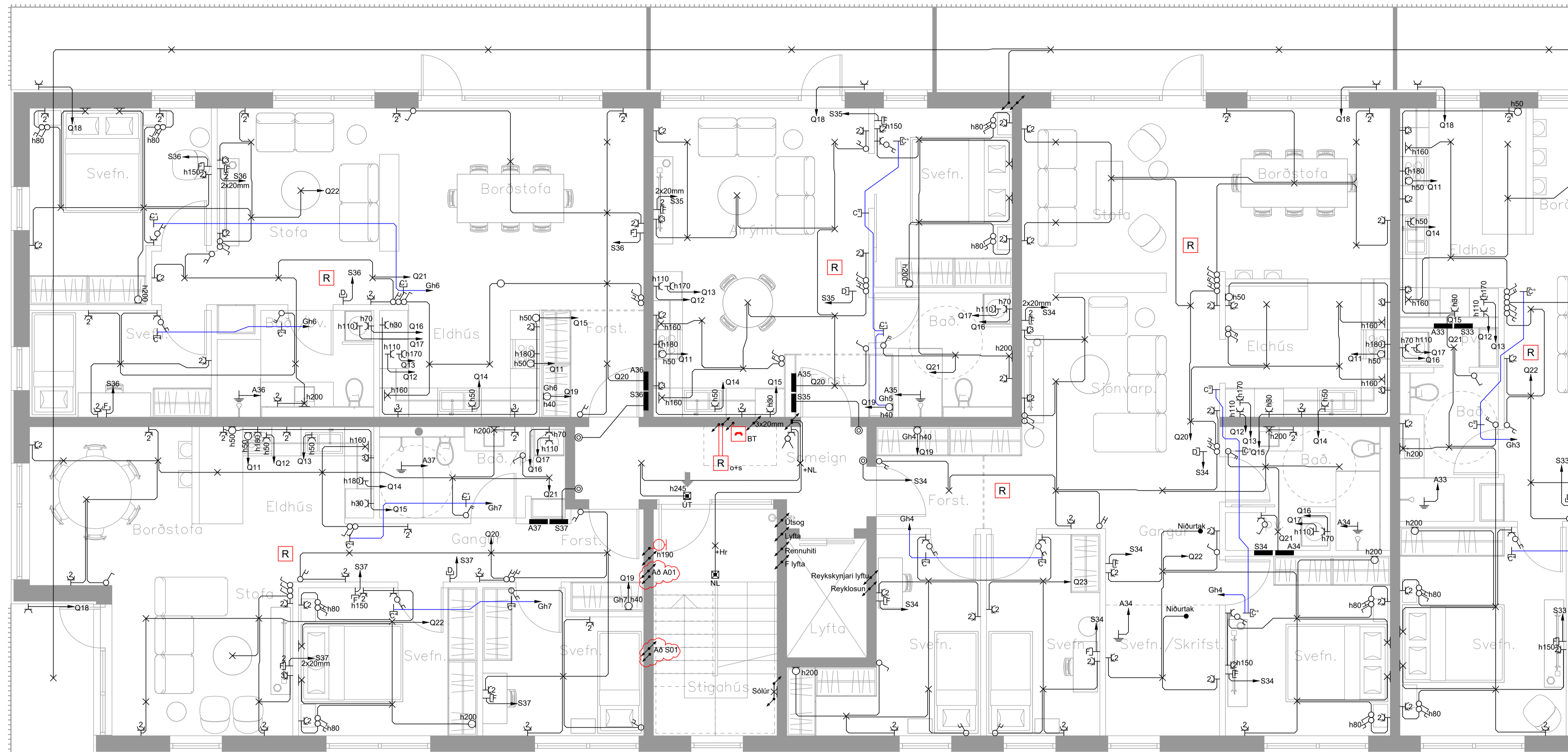

Breytingar	Dags
1	
2	
3	
4	
5	
6	

Dagsetning vinnugrunna
Dagsetning aðaluppdráttu.

Undirskrift hönnunarstjóra
Kt:

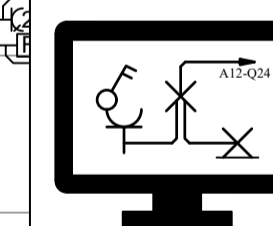

Voltorka ehf
kt: 410606-1860
voltorka@voltorka.is

Helgi Pálsson S:898-4476 helgi@voltorka.is
Baldvín Ó. Gunnarsson S:855-3155 baldvin@voltorka.is

Verkefni
Áshamar 1-3 mhl-01

Staður
221 Hafnarfjörður

Skýring
Raflagnir 3.hæð

Hönnun, Baldvín Ó. Gunnarsson

Kt. 261069-4589

Mkv 1:50

Teikningarnúmer 400-03-09

Teiknað, Baldvín Ó. Gunnarsson

Útgáfudagsetning, 15.09.2023

Land nr.231973 Blaðastærð A1

Verknúmer 2023-092 Útgáfa A



Móttekið
Hafnarfjörður
Byggingarfulltrúi

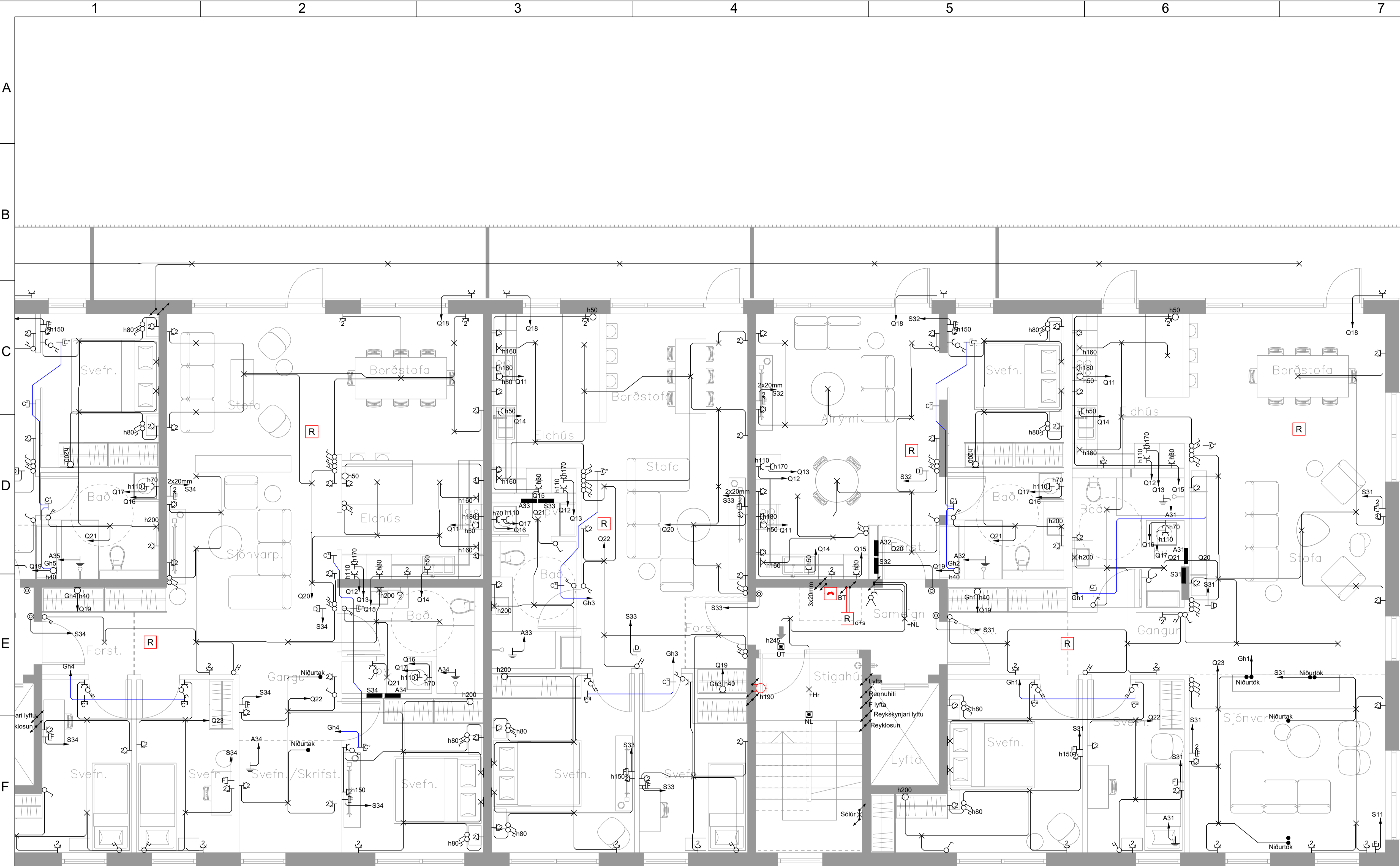

Breytingar	Dags
1	
2	
3	
4	
5	
6	

Dagsetning vinnugrunna
Dagsetning aðaluppdráttu.

Undirskrift hönnunarstjóra
Kt:



Voltorka ehf
Kt: 410606-1860
voltorka@voltorka.is

Helgi Pálsson S:898-4476 helgi@voltorka.is
Baldvin Ó. Gunnarsson S:855-3155 baldvin@voltorka.is

Verkefni
Áshamar 1-3 mhl-01

Staður
221 Hafnarfjörður

Skýring
Raflagnir 3.hæð

Hönnun, Baldvin Ó. Gunnarsson

Kt. 261069-4589

Mkv 1:50

Teikningarnúmer 400-03-10

Teiknað, Baldvin Ó. Gunnarsson

Útgáfudagsetning, 15.09.2023

Land nr.231973 Blaðastærð A1

Verknúmer 2023-092 Útgáfa A



Móttekið
Hafnarfjörður
Byggingarfulltrúi

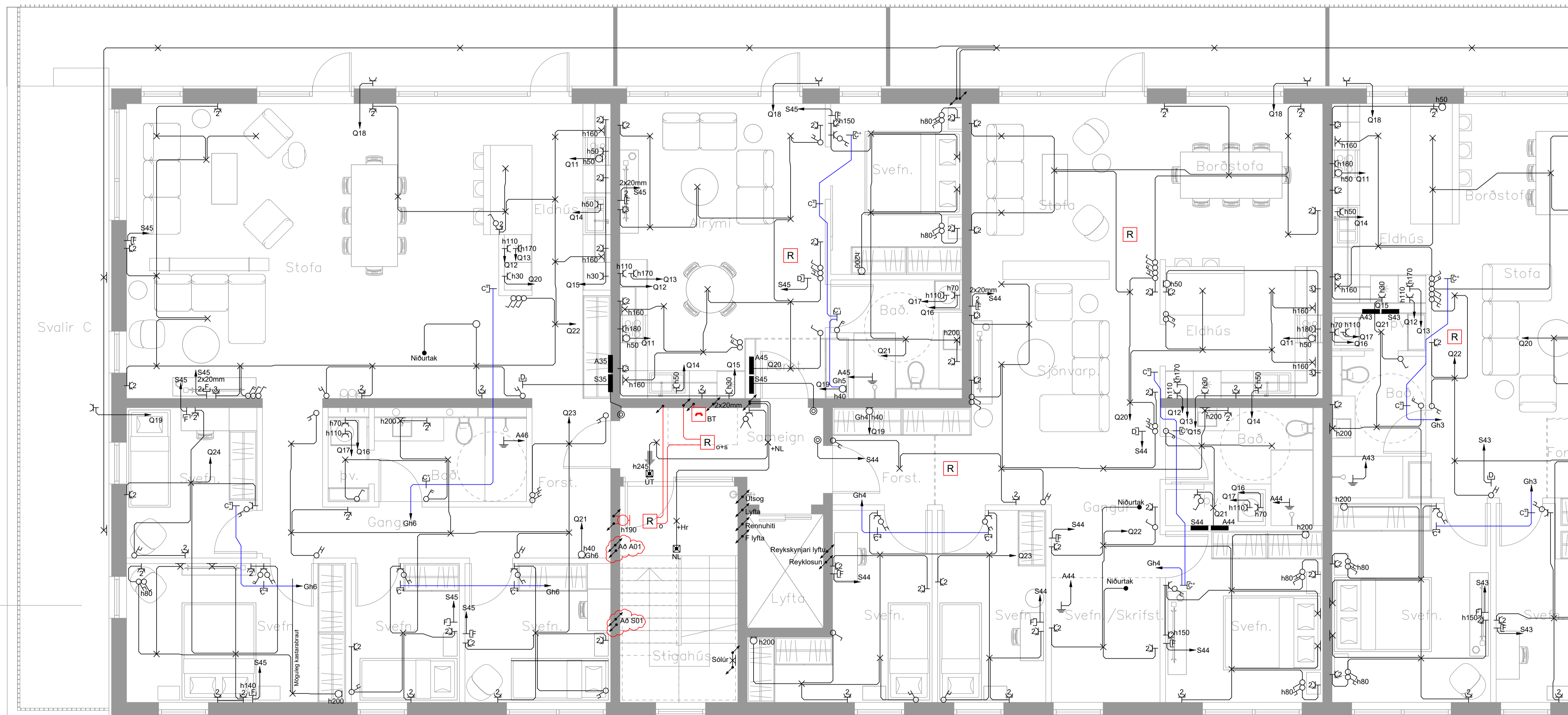

Breytingar	Dags
1	
2	
3	
4	
5	
6	

Dagsetning vinnugrunna
Dagsetning aðaluppdráttu.

Undirskrift hönnunarstjóra
Kt:

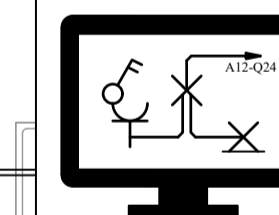

Voltorka ehf
kt: 410606-1860
voltorka@voltorka.is

Helgi Pálsson S: 898-4476 helgi@voltorka.is
Baldvin Ó. Gunnarsson S: 855-3155 baldvin@voltorka.is

Verkefni
Áshamar 1-3 mhl-01

Staður
221 Hafnarfjörður

Skýring
Raflagnir 4.hæð

Hönnun, Baldvin Ó. Gunnarsson

Kt. 261069-4589

Mkv 1:50

Teikningarnúmer 400-04-11

Teiknað, Baldvin Ó. Gunnarsson

Útgáfudagsetning, 15.09.2023

Land nr.231973 Blaðastærð A1

Verknúmer 2023-092 Útgáfa A



Móttekið
Hafnarfjörður
Byggingarfulltrúi

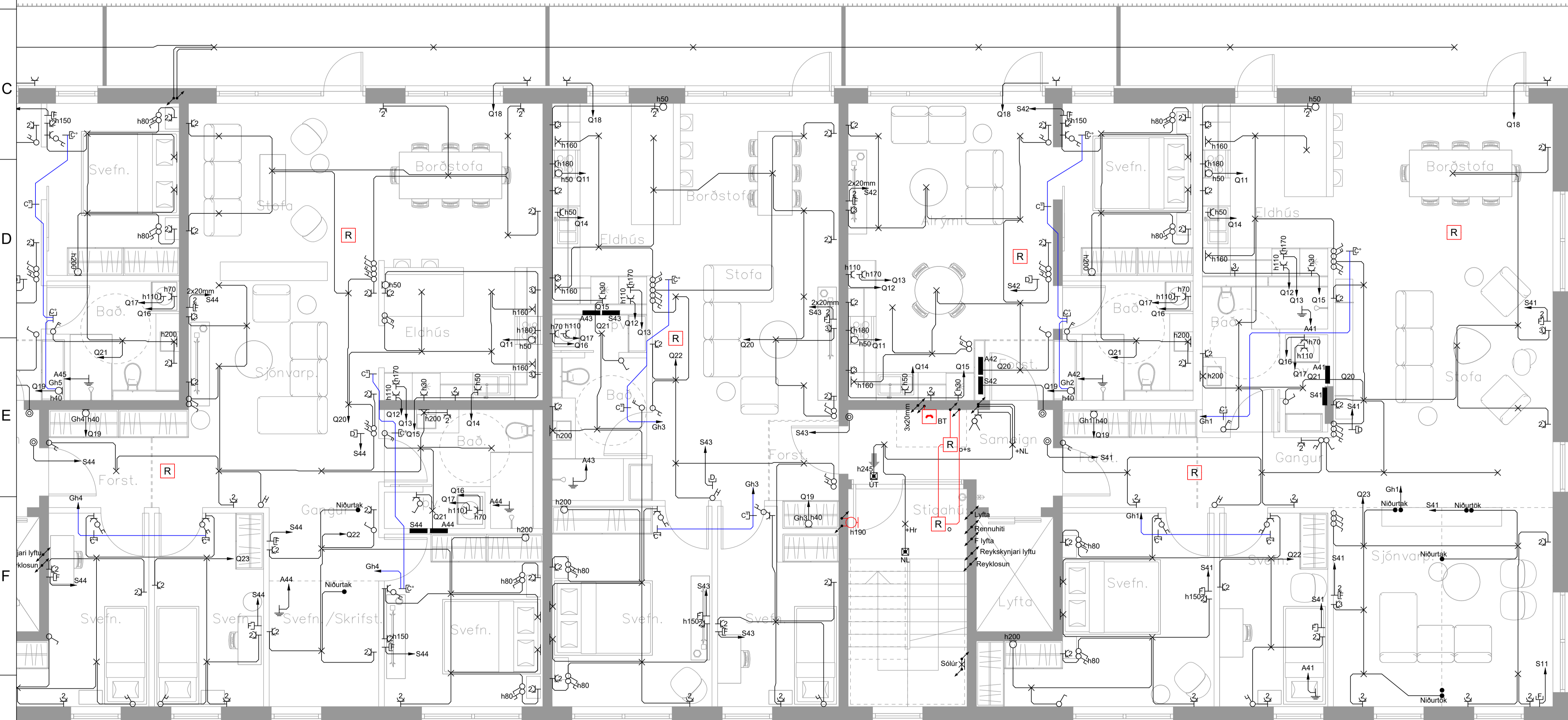

Breytingar	Dags
1	
2	
3	
4	
5	
6	

Dagsetning vinnugrunna
Dagsetning aðaluppdráttu.

Undirskrift hönnunarstjóra
Kt:

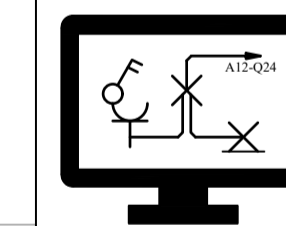

Voltorka ehf
kt: 410606-1860
voltorka@voltorka.is

Helgi Pálsson S:898-4476 helgi@voltorka.is
Baldvín Ó. Gunnarsson S:855-3155 baldvin@voltorka.is

Verkefni Áshamar 1-3 mhl-01	
Staður 221 Hafnarfjörður	
Skýring Raflagnir 4.hæð	
Hönnun, Baldvín Ó. Gunnarsson	
Kt. 261069-4589	
Mkv 1:50	
Teikningarnúmer 400-04-12	
Teiknað, Baldvín Ó. Gunnarsson	
Útgáfudagsetning, 15.09.2023	
Land nr.231973	Bláðastærð A1
Verknúmer 2023-092	Útgáfa A



Móttekið
Hafnarfjörður
Byggingarfulltrúi

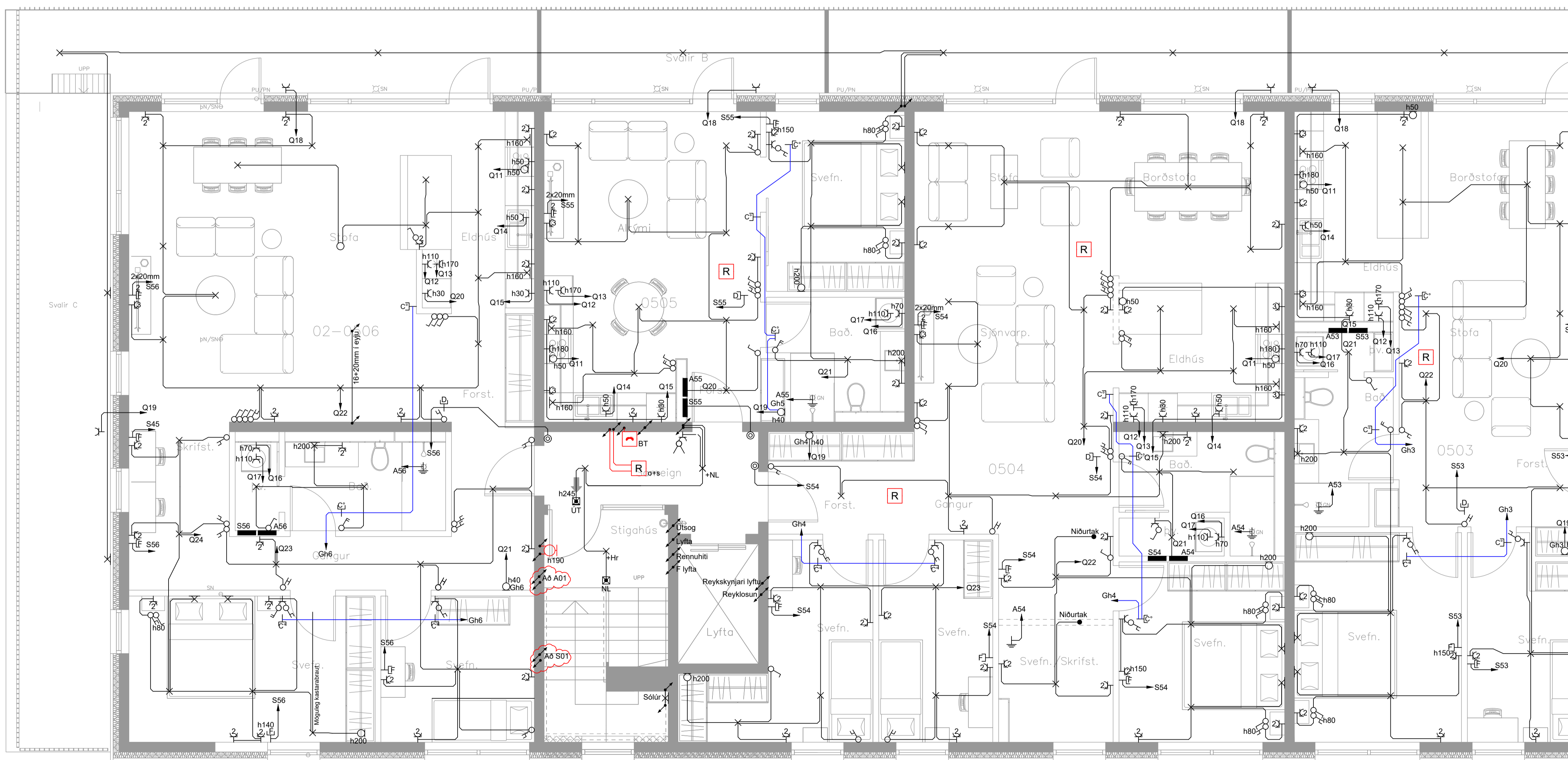

Breytingar	Dags
1	
2	
3	
4	
5	
6	

Dagsetning vinnugrunna
Dagsetning aðaluppdráttu.

Undirskrift hönnunarstjóra
Kt:



Voltorka ehf
kt: 410606-1860
voltorka@voltorka.is

Helgi Pálsson S: 898-4476 helgi@voltorka.is
Baldvin Ó. Gunnarsson S: 855-3155 baldvin@voltorka.is

Verkefni
Áshamar 1-3 mhl-01
Staður
221 Hafnarfjörður

Skýring
Raflagnir 5.hæð

Hönnun, Baldvin Ó. Gunnarsson

Kt. 261069-4589

Mkv 1:50

Teikningarnúmer 400-05-13

Teiknað, Baldvin Ó. Gunnarsson

Útgáfudagsetning, 15.09.2023

Land nr.231973 Blaðastærð A1
Verknúmer 2023-092 Útgáfa A



Móttekið
Hafnarfjörður
Byggingarfulltrúi

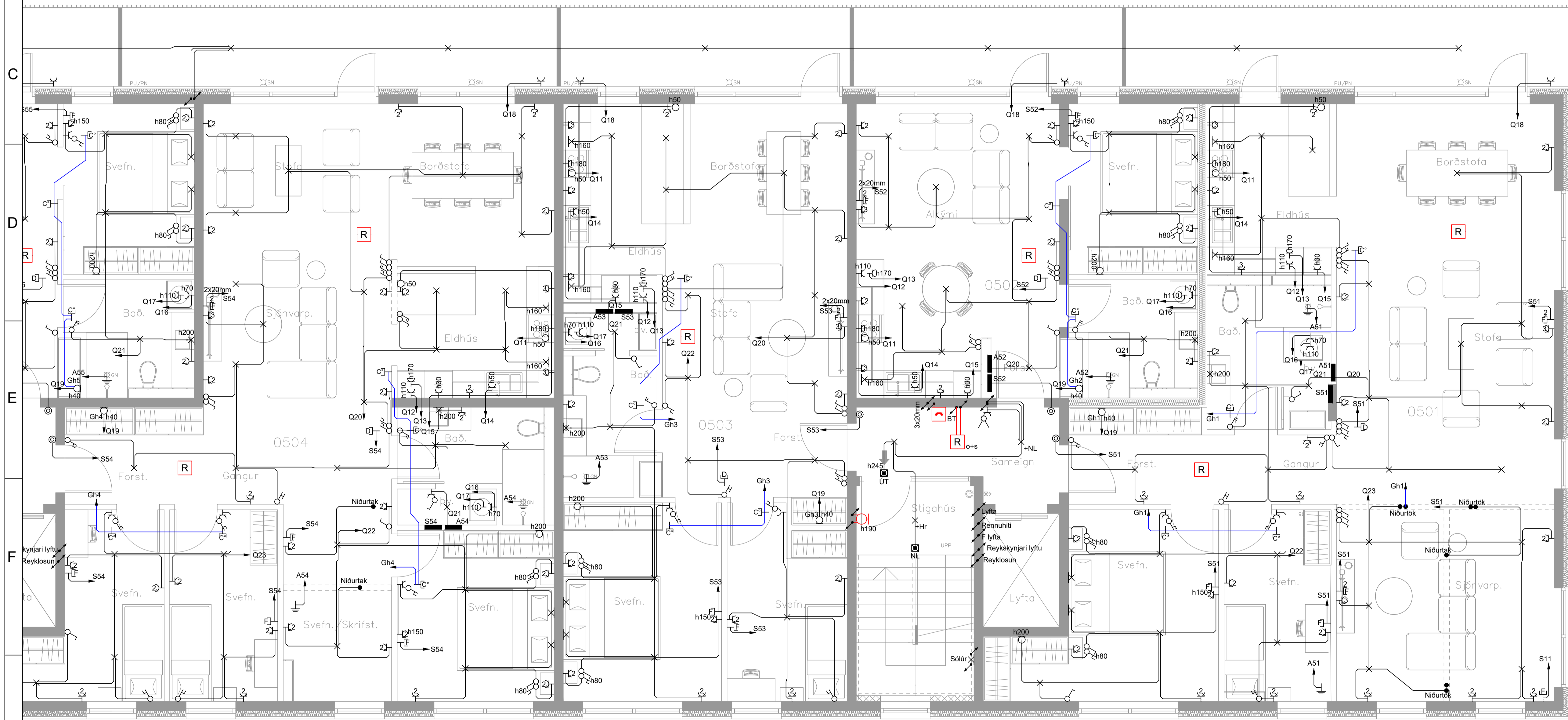

Breytingar	Dags
1	
2	
3	
4	
5	
6	

Dagsetning vinnugrunna
Dagsetning aðaluppdráttu.

Undirskrift hönnunarstjóra
Kt:



Voltorka ehf
kt: 410606-1860
voltorka@voltorka.is

Helgi Pálsson S: 898-4476 helgi@voltorka.is
Baldvin Ó. Gunnarsson S: 855-3155 baldvin@voltorka.is

Verkefni
Áshamar 1-3 mhl-01

Staður
221 Hafnarfjörður

Skýring
Raflagnir 5.hæð

Hönnun, Baldvin Ó. Gunnarsson

Kt. 261069-4589

Mkv 1:50

Teikningarnúmer 400-05-14

Teiknað, Baldvin Ó. Gunnarsson

Útgáfudagsetning, 15.09.2023

Land nr.231973 Blaðastærð A1

Verknúmer 2023-092 Útgáfa A



Móttekið
Hafnarfjörður
Byggingarfulltrúi

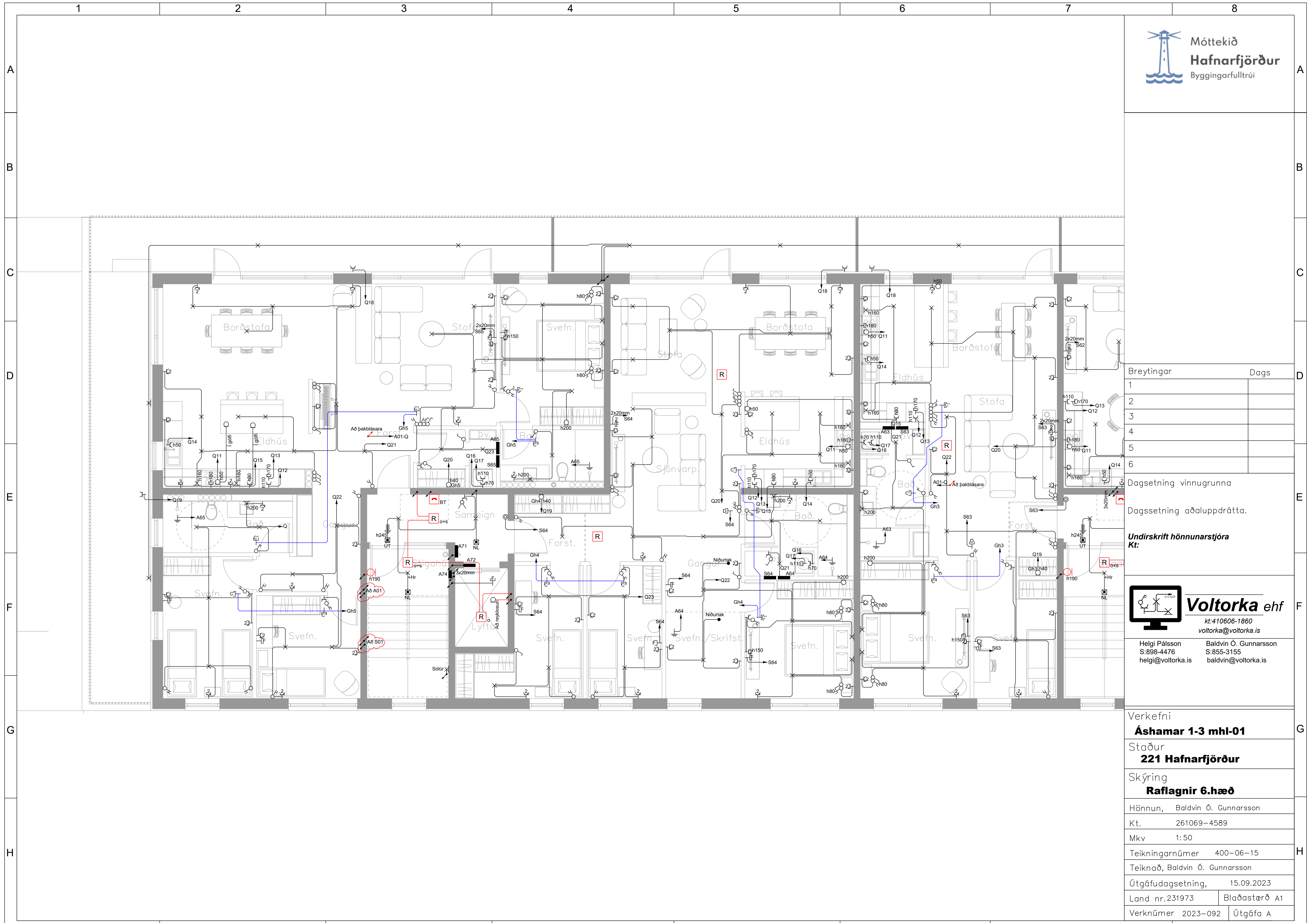

Breytingar	Dags
1	
2	
3	
4	
5	
6	

Dagsetning vinnugrunna
Dagsetning aðaluppdráttu.

Undirskrift hönnunarstjóra
Kt:



Voltorka ehf
kt: 410606-1860
voltorka@voltorka.is

Helgi Pálsson S: 898-4476 helgi@voltorka.is
Baldvin Ó. Gunnarsson S: 855-3155 baldvin@voltorka.is

Verkefni	Áshamar 1-3 mhl-01
Staður	221 Hafnarfjörður
Skýring	Raflagnir 6.hæð
Hönnun,	Baldvin Ó. Gunnarsson
Kt.	261069-4589
Mkv	1:50
Teikningarnúmer	400-06-15
Teiknað,	Baldvin Ó. Gunnarsson
Útgáfudagsetning,	15.09.2023
Land nr.231973	Blaðastærð A1
Verknúmer 2023-092	Útgáfa A



Móttekið
Hafnarfjörður
Byggingarfulltrúi

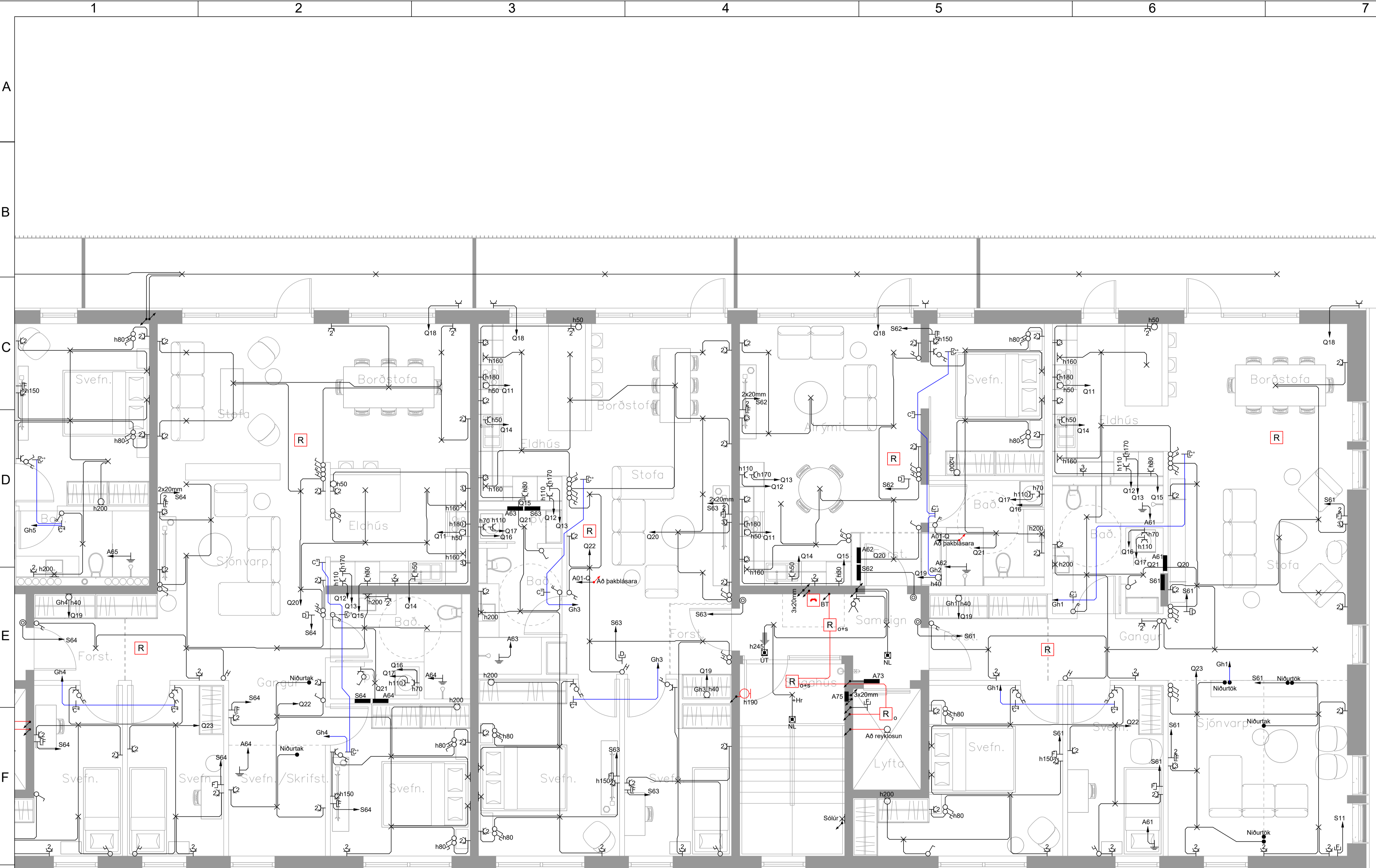

Breytingar	Dags
1	
2	
3	
4	
5	
6	

Dagsetning vinnugrunna

Dagsetning aðaluppdráttu.

Undirskrift hönnunarstjóra
Kt:

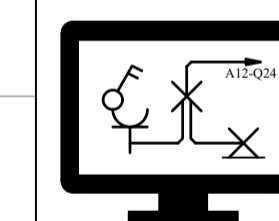

Voltorka ehf
kt: 410606-1860
voltorka@voltorka.is

Helgi Pálsson S: 898-4476 helgi@voltorka.is
Baldvin Ó. Gunnarsson S: 855-3155 baldvin@voltorka.is

Verkefni
Áshamar 1-3 mhl-01

Staður
221 Hafnarfjörður

Skýring
Raflagnir 6.hæð

Hönnun, Baldvin Ó. Gunnarsson

Kt. 261069-4589

Mkv 1:50

Teikningarnúmer 400-06-16

Teiknað, Baldvin Ó. Gunnarsson

Útgáfudagsetning, 15.09.2023

Land nr.231973 Blaðastærð A1

Verknúmer 2023-092 Útgáfa A

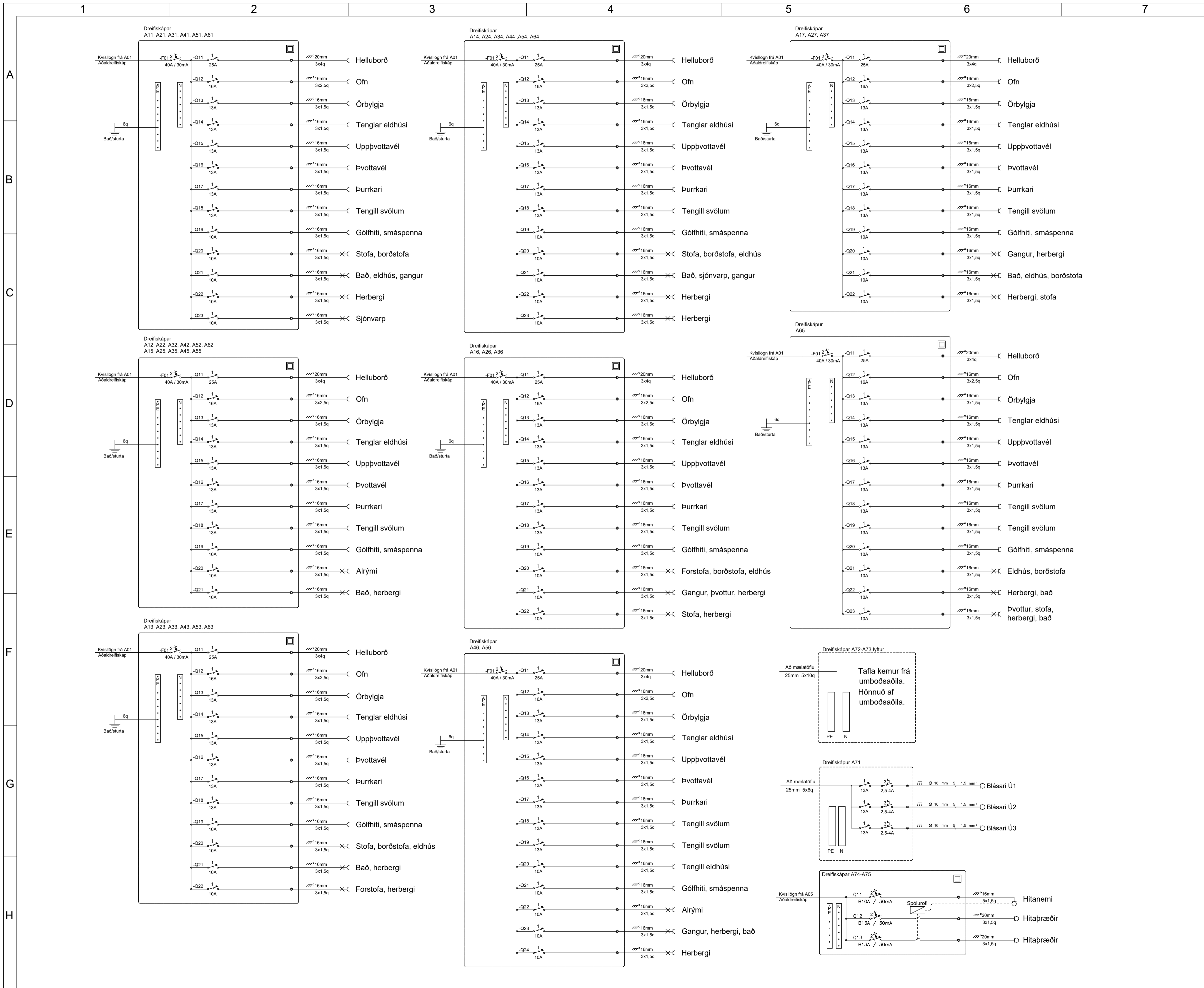

Breytingar	Dags
1	
2	
3	
4	
5	
6	

Dagsetning vinnugrunna
 Dagssetning aðaluppdráttu.

Undirskrift hönnunarstjóra
 Kt:

Voltorka ehf
 kt: 410606-1860
 voltorka@voltorka.is

Helgi Pálsson S: 898-4476 helgi@voltorka.is
 Baldvin Ó. Gunnarsson S: 855-3155 baldvin@voltorka.is

Verkefni	Áshamar 1-3 mhl-01
Staður	221 Hafnarfjörður
Skýring	Dreifiskápar
Hönnun,	Baldvin Ó. Gunnarsson
Kt.	261069-4589
Mkv	
Teikningarnúmer	800-00-17
Teiknað,	Baldvin Ó. Gunnarsson
Útgáfudagsetning,	15.09.2023
Land nr.231973	Bláðastærð A1
Verknúmer 2023-092	Útgáfa A

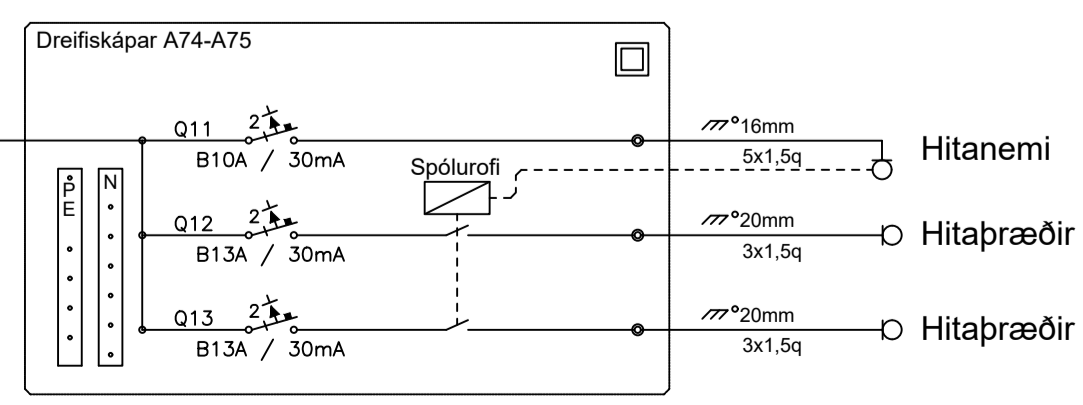
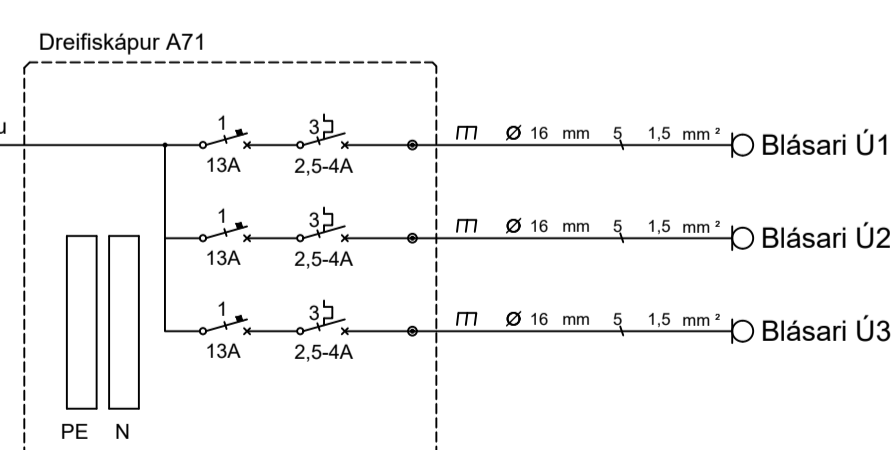
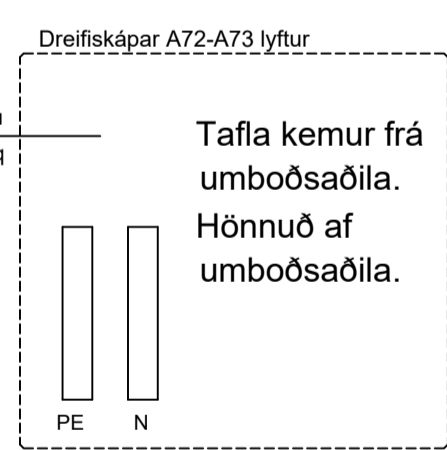

RAFLAGNIR

Áshamar 1-3 mhl-01
221 Hafnarfjörður
Land nr. 231973

Baldvin Ó. Gunnarsson
Rafiðnfræðingur-Raflagnahönnuður
Kennitala: 261069-4589
855-3155
baldvin@voltorka.is

Helgi Pálsson
Rafiðnfræðingur-Raflagnahönnuður
Kennitala: 270963-5019
898-4476
helgi@voltorka.is

Teikningaskrá.

Númer.	Verkhliuti.	Mkv.	Blaðstærð	Dagsetning.	Útgáfa
150-00-01	Afstaða, snið, sökkulskaut	1:500/1:100	A1	15.09.2023	A
150-00-02	Aðaltafla, skýringar		A1	15.09.2023	A
400-00-03	Raflagnir kjallara	1:50	A1	15.09.2023	A
400-00-04	Raflagnir kjallara	1:50	A1	15.09.2023	A
400-01-05	Raflagnir 1.hæð	1:50	A1	15.09.2023	A
400-01-06	Raflagnir 1.hæð	1:50	A1	15.09.2023	A
400-02-07	Raflagnir 2.hæð	1:50	A1	15.09.2023	A
400-02-08	Raflagnir 2.hæð	1:50	A1	15.09.2023	A
400-03-09	Raflagnir 3.hæð	1:50	A1	15.09.2023	A
400-03-10	Raflagnir 3.hæð	1:50	A1	15.09.2023	A
400-04-11	Raflagnir 4.hæð	1:50	A1	15.09.2023	A
400-04-12	Raflagnir 4.hæð	1:50	A1	15.09.2023	A
400-05-13	Raflagnir 5.hæð	1:50	A1	15.09.2023	A
400-05-14	Raflagnir 5.hæð	1:50	A1	15.09.2023	A
400-06-15	Raflagnir 6.hæð	1:50	A1	15.09.2023	A
400-06-16	Raflagnir 6.hæð	1:50	A1	15.09.2023	A
800-00-17	Dreifiskápar		A1	15.09.2023	A

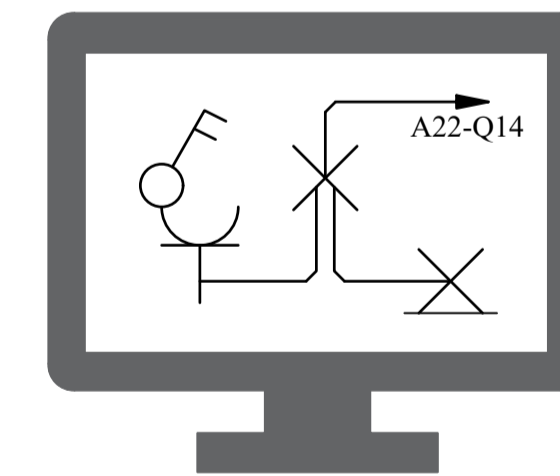

Voltorka ehf
Vottuð hönnunarstofa
voltorka@voltorka.is